



INDUSTRIA SERRAMENTI ITALIAN

facile^{se}
c'è
ISI

1982 **25** 2007

il valore di una storia	1
come nasce la qualità ISI	2
comfort avvolgente	3
risparmio energetico	4
finestre ISI, un ventaglio di soluzioni	5
i tuoi clienti amano i colori? Bene	11
maniglie	13
vetri	14
sicurezza	15
attenzione ai particolari	16
ristrutturazioni facili	17
scuri e persiane	19
portoncini di ingresso	20
pregi dei serramenti ISI	21
garantiamo nel tempo il valore acquistato	23





Nella foto da destra a sinistra
Mario e Maurizio Baggio,
titolari di ISI - Industria Serramenti Italiana

1982 **25** 2007

il valore di una storia

Il comfort della casa è la bussola che orienta ogni proposta di I.S.I. – Industria Serramenti Italiana.

Competenza, passione, ricerca costante di nuove soluzioni sono le caratteristiche peculiari di un'azienda che dal 1982 offre una gamma completa e versatile di serramenti in Pvc.

L'attenzione progettuale e la cura nello scegliere componenti e accessori permette ad I.S.I. di proporre prodotti che si distinguono per prestazioni, sicurezza ed estetica, rispondendo così a ogni esigenza architettonica e di arredamento.

Da oltre venticinque anni ISI studia, progetta e realizza soluzioni per serramenti in pvc che incontrino le necessità di un mercato in continua evoluzione.

ISI è lo specialista che offre **la più vasta gamma** di finestre in pvc e numerosi servizi di qualità. Per questi motivi è un partner solido, che conosce le peculiarità del mercato e sa cogliere con versatilità le nuove tendenze.

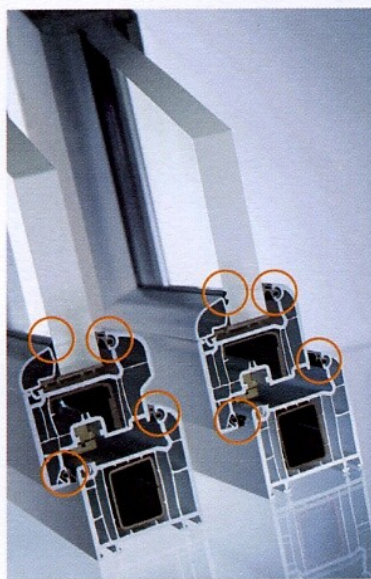
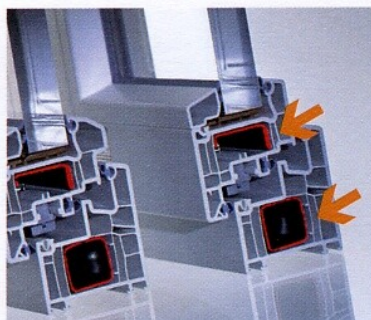

Una "muscolatura" d'acciaio

Nelle camere centrali dei profili sono inseriti dei **rinforzi in acciaio** dotati di elevata stabilità e flessibilità. Garantiscono alla finestra una **maggiore solidità statica e una funzionalità a lungo termine**. È così possibile fissare gli scontri della ferramenta antieffrazione direttamente sui rinforzi in acciaio, **migliorando le prestazioni di sicurezza**.

Guarnizioni: quasi invisibili, ma basilari

Le guarnizioni svolgono due importanti funzioni:

1. garantiscono un'adeguata "morbidezza" utile alla funzionalità del serramento. In questo modo **si riduce lo sforzo di chiusura** dell'anta e l'usura della parti meccaniche;
2. contribuiscono alle prestazioni della finestra per quanto riguarda la **tenuta agli agenti atmosferici** (pioggia, vento, ecc.) e l'**isolamento termoacustico**.

I serramenti I.S.I. utilizzano guarnizioni in elastomero che soddisfa al meglio le richieste di tenuta, resistenza alle condizioni climatiche, flessibilità e stabilità negli angoli.

Abbiamo a cuore la sicurezza del tuo cliente

I.S.I. si è preparata perché tu possa dire al cliente in tutta tranquillità: "Si sentirà sicuro a casa sua".

I nostri serramenti **montano di serie ferramenta antieffrazione** con classe di sicurezza WK1. In altre parole, lungo il perimetro della finestra sono posizionati dei riscontri in acciaio con particolari nottolini "a fungo", che si oppongono ai tentativi di sollevamento dell'anta.

Su richiesta è possibile dotare il serramento di **ferramenta antieffrazione di classe WK3**, che presenta 8 elementi supplementari di sicurezza, per assicurare **maggiore protezione contro scassinatori** provvisti di strumenti quali cacciavite o "piede di porco".

Utilizzare materiali di qualità non basta.

I.S.I. ha un Sistema di Gestione della Qualità certificato Uni En Iso 9001:2000, che sottolinea come l'azienda lavori secondo standard precisi e controllati.



SINCERT



certificato N°741

Registrazione n° IT-16470



THE INTERNATIONAL CERTIFICATION NETWORK
ISO 9001-2000

come nasce la qualità ISI

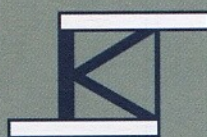

RAL Registrier
ISTITUTO CENTRALE
DI CERTIFICAZIONE TEDESCO

Certificato n° 65/2006 - Rev. 0



ISTITUTO ITALIANO
DEI PLASTICI

Tutte le soluzioni I.S.I. sono realizzate con **profili in Classe A** (normativa europea EN 12608), collaudati nel rispetto delle direttive RAL.

Garantiscono più solidità negli angoli, maggiore robustezza e resistenza alle torsioni, funzionalità e affidabilità nel tempo.

Il tutto si traduce in maggiore soddisfazione dei tuoi clienti.

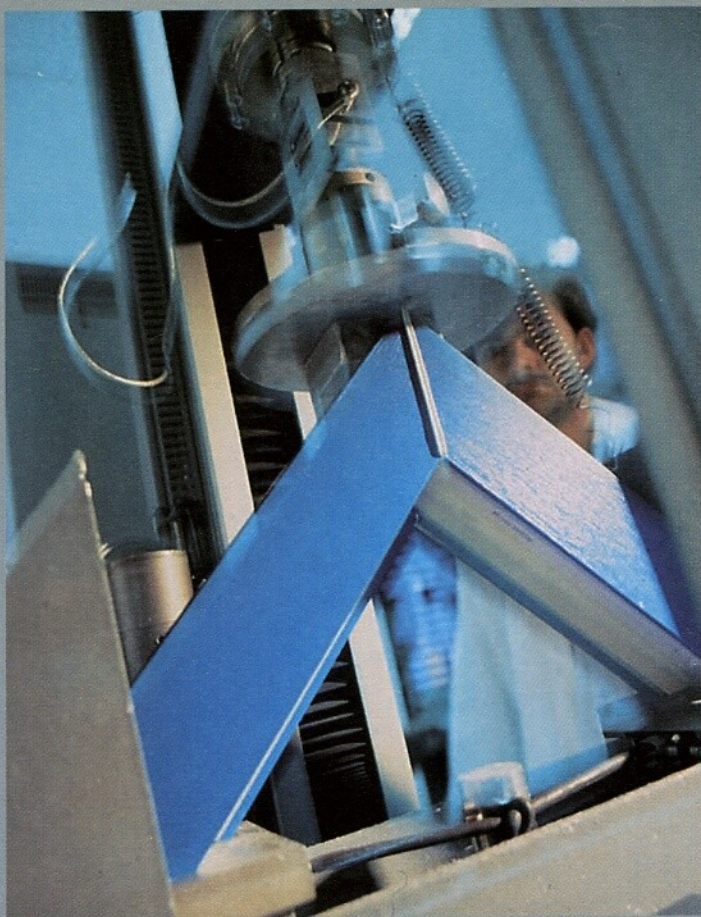

Il **Pvc** (polivinile di cloruro) si utilizza dalla metà degli anni '60 e in breve tempo ha saputo guadagnarsi notevole spazio per la sua **robustezza e duttilità**.

Una finestra I.S.I. si presenta come la migliore soluzione in termini di qualità e risparmio:

- ① offre buone prestazioni di isolamento termoacustico;
- ② non richiede manutenzione, ma solo una normale pulizia;
- ③ è resistente alla corrosione e alle intemperie;
- ④ è ignifuga e quindi più sicura in caso di incendio;
- ⑤ è facilmente e completamente riciclabile.



Il rumore non passa. Il riposo ringrazia.

Rumori, suoni sgraditi, urla, schiamazzi: l'inquinamento acustico delle nostre città si fa ogni giorno più stressante. Per questo abbiamo dotato le nostre finestre di vetri che garantiscono un **abbattimento** acustico **minimo da 30 a 34 dB**, nelle versioni di serie, e un valore massimo di 46 dB con adeguata vetratura, proteggendo la tranquillità dello spazio, fisico e mentale, del tuo cliente.

In pole position il risparmio.

Con le finestre I.S.I., che hanno valori U_w da **1,6 a 0,8 W/m²K**, si hanno **ambienti climaticamente gradevoli**, sia in inverno che in estate, minori richieste di energia per il riscaldamento e il condizionamento della casa, **maggiore risparmio**.

A prova di spiffero, acqua e vento.

Nessun cedimento o apertura improvvisa in presenza di forte vento, nessuna corrente d'aria dalle finestre, nessuna goccia d'acqua sui davanzali. Con i serramenti I.S.I. gli **ambienti** dei tuoi clienti saranno **sempre asciutti e protetti**, anche in condizioni meteorologiche avverse.

comfort avvolgente



Benessere in piena luce.

Il vetro, elemento essenziale per **donare un microclima gradevole in tutte le stagioni**, risparmiando energia.

Per questo lo scegliamo con cura e tutte le finestre ISI sono dotate di vetri basso-emissivi di serie ad alto potere termoisolante, per bloccare il freddo, impedire al calore di fuoriuscire dalla casa, ma **lasciare che la luce solare entri pienamente**.

Sicurezza su cui riflettere

L'istinto ci porta a proteggere ciò che amiamo e con I.S.I. è possibile scegliere di aumentare i requisiti di sicurezza, facendo installare vetri speciali grazie ai quali la "tua" finestra opporrà maggiore resistenza a urti, scosse e rotture.





isolamento termico

La maggiore perdita di calore avviene spesso attraverso finestre vecchie e inadeguate. Questa perdita varia dal 25 al 35%. E' quindi evidente l'importanza di dotare la casa di finestre con elevato valore di isolamento termico in modo da conservare il calore all'interno dell'abitazione.

Con le **finestre ISI** i tuoi clienti possono **ridurre del 30% i costi di riscaldamento**, senza considerare la minore energia richiesta per il condizionamento estivo. In altre parole, un **maggior comfort ambientale** in tutte le stagioni, **risparmio energetico** ed economico, **minor inquinamento ambientale**.



fattori che influenzano il comfort termico

Il 90% della nostra vita viene trascorsa in ambienti chiusi. Per il benessere di chi vi abita è importante che il clima interno della casa sia confortevole e salubre. Le finestre ISI rappresentano un'ottima scelta in termini di comfort abitativo, di design e convenienza economica per i risparmi che consentono e perché conservano a lungo il loro valore.

vetro doppio $U_g = 2,8 \text{ W/m}^2\text{K}$	$8,3 \text{ }^\circ\text{C}$
vetro doppio isolante $U_g = 1,1 \text{ W/m}^2\text{K}$	$15,7 \text{ }^\circ\text{C}$
vetro triplo $U_g = 0,8 \text{ W/m}^2\text{K}$	$17,3 \text{ }^\circ\text{C}$
esterno -10°C	interno $+20^\circ\text{C}$

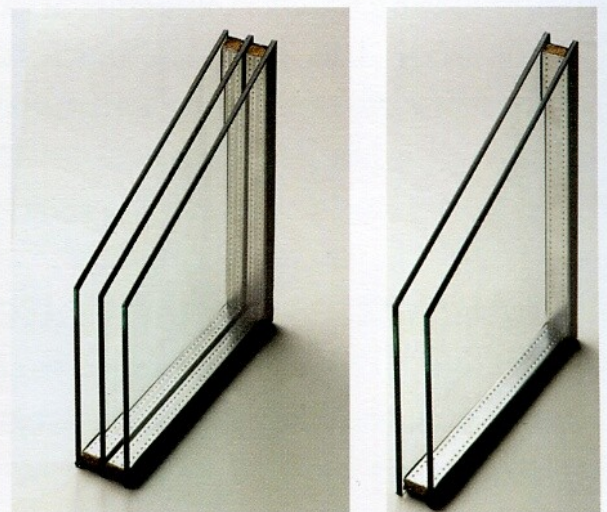

risparmio energetico

Le nostre case consumano troppa energia solo per mantenere all'interno il microclima richiesto. Per mantenere le adeguate condizioni di benessere si **utilizzano prevalentemente combustibili di origine fossile** quali carbone, petrolio e gas naturale che:

- sono costituiti da **giacimenti esauribili**, che rendono **instabili i prezzi delle materie prime**. È sotto gli occhi di tutti il costante aumento del prezzo del petrolio;
- **contribuiscono all'inquinamento ambientale** tramite l'emissione in atmosfera di CO₂ (anidride carbonica), modificando l'atmosfera e contribuendo al surriscaldamento del globo.

Per combattere lo spreco energetico bisogna puntare a una sempre **maggiore "qualità energetica" degli edifici**. Ossia occorre che l'involucro edilizio sia ben isolato e non disperda energia.

È opportuno sottolineare che i decreti legislativi 311/06 e 192/05 sul rendimento energetico in edilizia, impongono **valori di trasmittanza termica** per la finestra, in base alla zona climatica di appartenenza del Comune in cui si trova l'immobile.

Questi decreti hanno introdotto un'altra importante novità: la certificazione energetica, che dovrà essere parte integrante dei contratti di compravendita e di affitto per costruzioni dopo il 2005. Analogamente a quanto avviene per gli elettrodomestici, **si saprà in quale classe energetica appartiene l'edificio**. Si conoscerà quindi quali sono le case più convenienti: quelle che fanno risparmiare energia e che mantengono confortevoli gli ambienti.

**più comfort, meno sprechi,
più risparmio**

Ridurre i consumi energetici è diventata una necessità socioeconomica e ambientale non più eludibile.

Contrariamente a quanto si crede, non sono i trasporti e le industrie i principali responsabili del consumo energetico, ma gli edifici.

A pagina 18 è riportato un esempio di calcolo del risparmio con finestre ISI.



I valori di U_w delle finestre ISI vanno da un minimo di 1,6 W/m²K a un massimo di 0,8 W/m²K, **superando i parametri prescritti per il 2010** sul risparmio energetico in edilizia.

Disegno che esalta
le superfici lineari
e lisce, di facile
pulizia.

Premium90

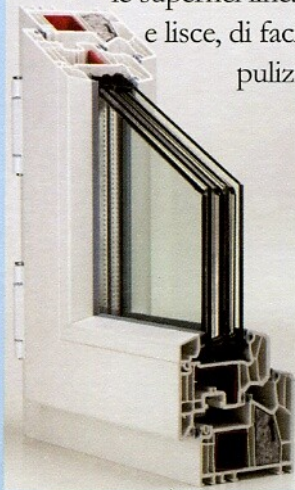

Premium90



Regala alla casa tutto il valore che merita.

Design, tecnologia e affidabilità si sono uniti per dar vita a una soluzione che assicura eccezionali valori di isolamento termico e acustico.

“Un pezzo da 90” per un comfort che si sente e si vive.

Prestige



Un benessere prestigioso grazie a valori di isolamento termoacustico che vanno ben oltre gli standard prescritti per legge.

Ma nessun trucco: solo tanta tecnologia dietro a linee semplici e pulite.

Disegno gradevole
per la semplicità
e la pulizia delle
linee.

Prestige



Classic



Elegante e raffinato supera con nonchalance i parametri prescritti per il risparmio energetico.

Offrendo inoltre un buon isolamento acustico.

Classic

Disegno sobrio
e classico, forme
tradizionali e rettilinee.



Disegno gradevole
per l'eleganza e
l'originalità delle
sue linee.

Classic Line

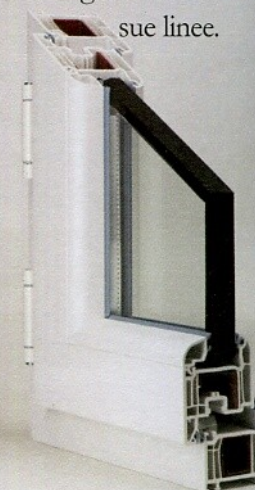

finestre ISI, un ventaglio di soluzioni per i tuoi clienti

Forme più morbide e arrotondate.



Prestige round

Forme arrotondate e semicomplanari.

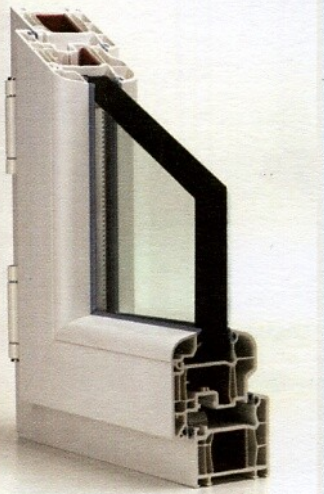

Classic Giotto

Basic



Niente fronzoli, ma tutto il necessario per assicurare un comfort adeguato.

Disegno classico con spigoli leggermente smussati.

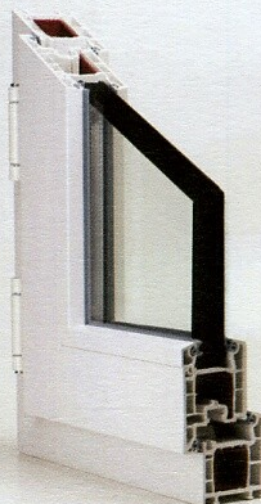

Basic



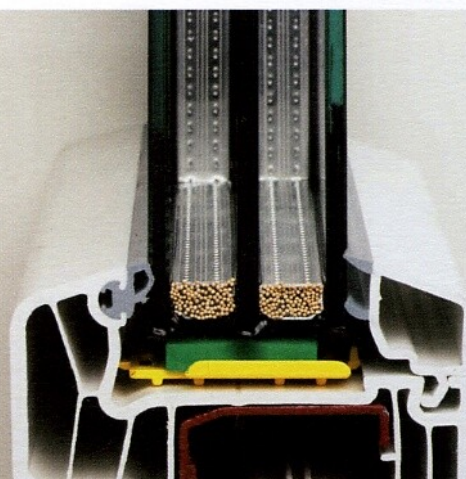
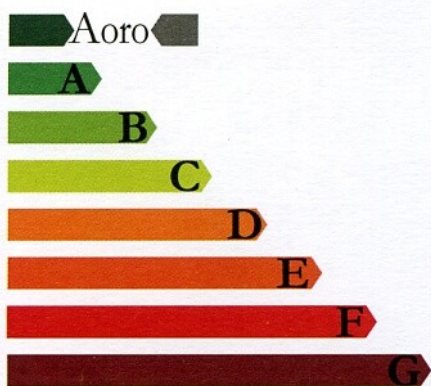

2 3 4 5 6

Tripla vetratura per risparmiare energia

Isolamento termico massimo

Andamento isotermico ottimale per prevenire la formazione di condensa

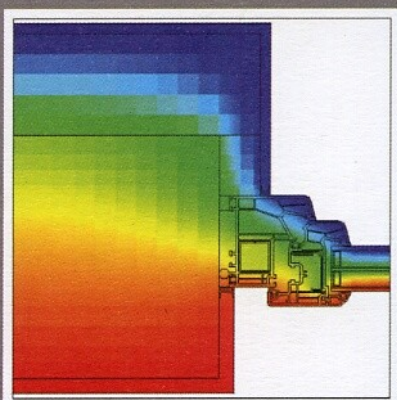

- Telaio spessore 90 mm
- Una camera con nucleo isolante in Neopor per un maggiore isolamento termico
- Sistema a 6 camere
- Tre guarnizioni di battuta su tutto il perimetro
- Guarnizioni colore grigio chiaro o nero a seconda colore telaio
- Ferramenta antieffrazione di serie, classe WK1, a richiesta WK3
- Rinforzi in acciaio per una migliore solidità statica
- Camere adibite allo scarico dell'acqua di drenaggio, isolate dai rinforzi interni

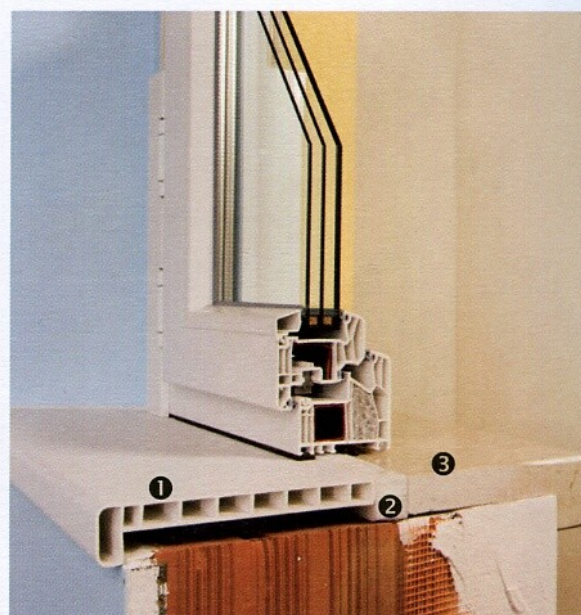

- ① Davanzale interno in PVC
- ② Separatore in materiale termoisolante
- ③ Davanzale esterno in marmo

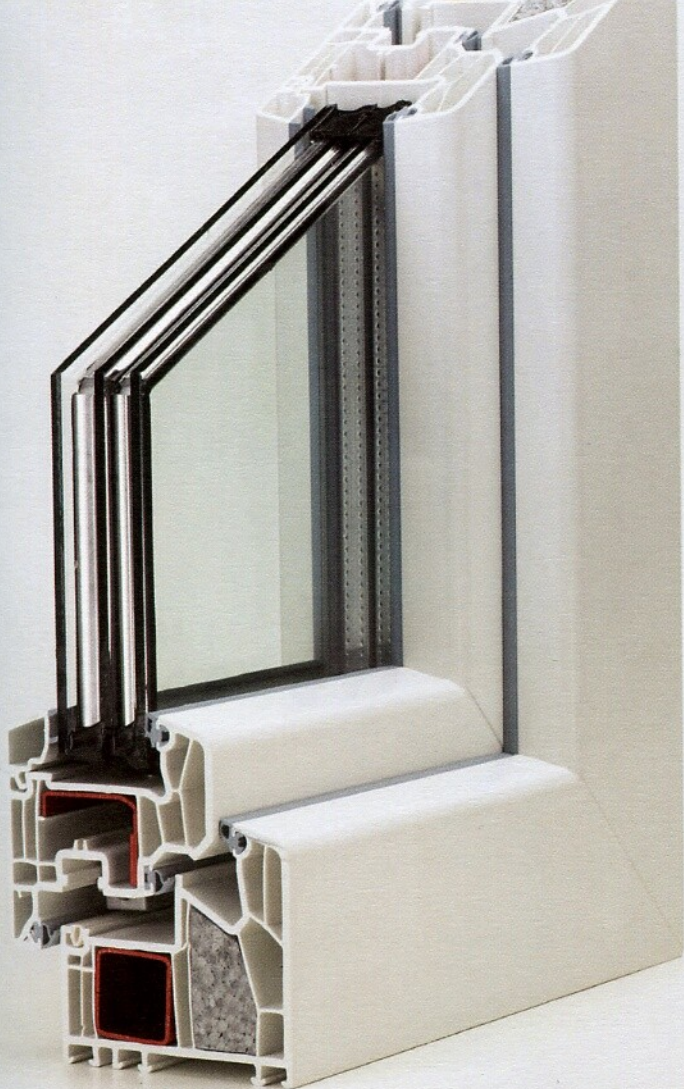

Premium90



$U_w = 0,8 \text{ W/m}^2\text{K}$

Adatta a Casa 1 litro (Classe A Oro)

Abbattimento acustico fino a -46 dB

→ La struttura del sistema permette l'alloggiamento di ferramenta anti-effrazione, con fissaggio degli scontri direttamente sui rinforzi in acciaio e il montaggio di vetri speciali.

→ Cerniere inferiori e superiori fissate saldamente ai rinforzi in acciaio.

→ Materiale caratterizzato da elevata resistenza all'invecchiamento e all'azione del tempo. Non necessita di particolare manutenzione.

→ Colori di serie: 5
(Bianco liscio, Ciliegio, Noce, Noce scuro e Mogano)

Pellicole di serie: 4

Pellicole a richiesta: 32.

Possibilità accoppiamento colori (interno-esterno).

Trasmittanza termica $U_w = 0,8 \text{ W/m}^2\text{K}$

Abbattimento acustico di serie - 34 dB

Permeabilità all'aria* Classe 4

Tenuta alla pioggia battente* Classe 8A

Resistenza al vento* Classe B5

* prestazioni ottenute con un serramento A/R a una sola anta con misure standard



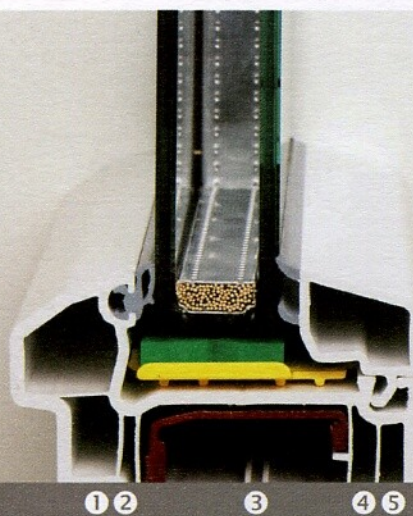
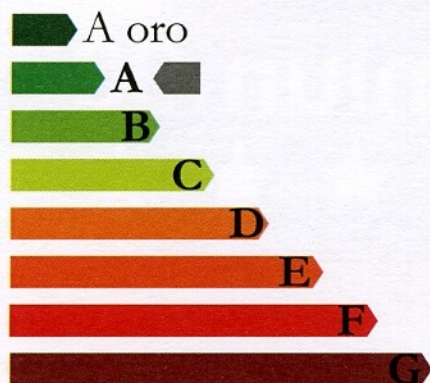

Doppia vetratura vetratura con ampia possibilità di scelta nella gamma di vetri per ottenere le prestazioni desiderate.

Isolamento termico massimo

Andamento isotermico ottimale per prevenire la formazione di condensa

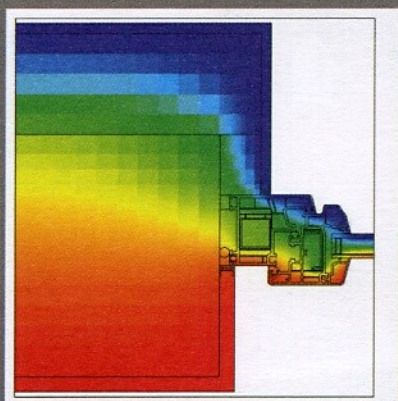

- Telaio spessore 70 mm
- Sistema a 5 camere
- Disponibile nelle varianti Prestige e Prestige Round
- Telaio ristrutturazione senza opere murarie
- Tre guarnizioni di battuta su tutto il perimetro
- Guarnizioni colore grigio chiaro o nero a seconda colore telaio
- Ferramenta antieffrazione di serie, classe WK1, a richiesta WK3
- Rinforzi in acciaio per una migliore solidità statica
- Camere adibite allo scarico dell'acqua di drenaggio, isolate dai rinforzi interni

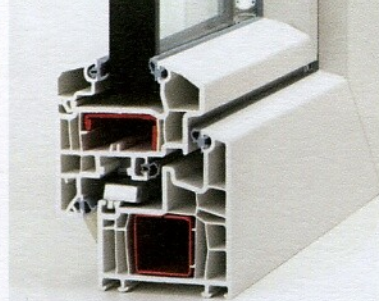
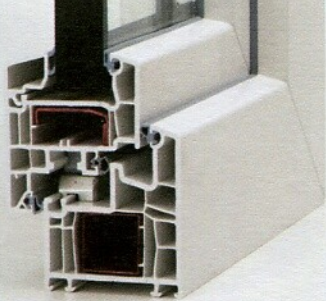

Prestige

Prestige round

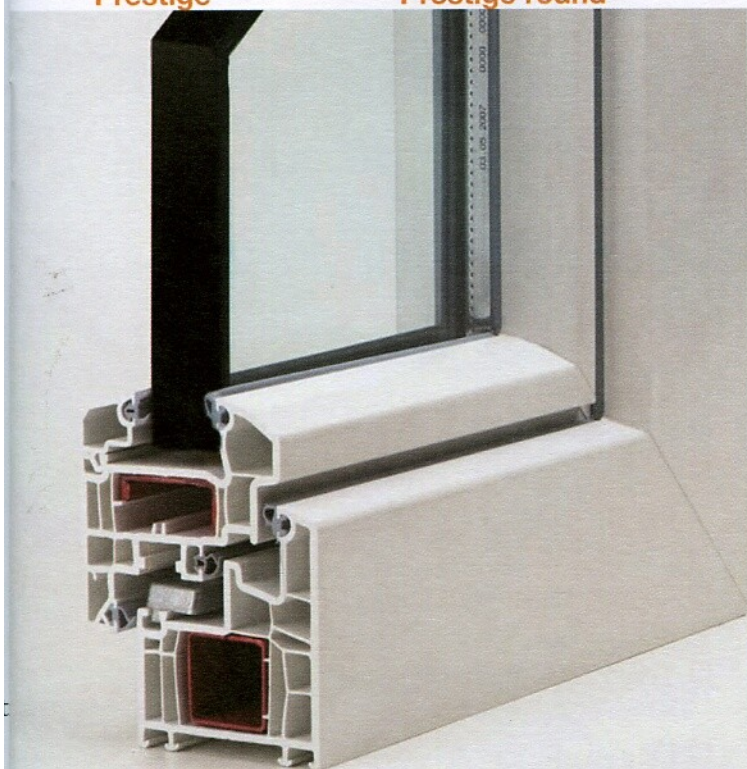

Prestige



$U_w = 1,1 \text{ W/m}^2\text{K}$

Adatta a Casa 3 litri (Classe A)

Abbattimento acustico fino a -46 dB

- La struttura del sistema permette l'alloggiamento di ferramenta antieffrazione, con fissaggio degli scontri direttamente sui rinforzi in acciaio e il montaggio di vetri speciali.
- Cerniere inferiori e superiori fissate saldamente ai rinforzi in acciaio.
- Materiale caratterizzato da elevata resistenza all'invecchiamento e all'azione del tempo. Non necessita di particolare manutenzione.
- Colori di serie: 5
(Bianco liscio, Ciliegio, Noce, Noce scuro, Mogano)
- Pellicole di serie: 4
- Pellicole a richiesta: 32.
- Possibilità accoppiamento colori (*interno-esterno*).

Trasmittanza termica	$U_w = 1,1 \text{ W/m}^2\text{K}$
Abbattimento acustico	- 32 dB
Permeabilità all'aria*	Classe 4
Tenuta alla pioggia battente*	Classe 8A
Resistenza al vento*	Classe C5/B5

* prestazioni ottenute con un serramento A/R a una sola anta con misure standard



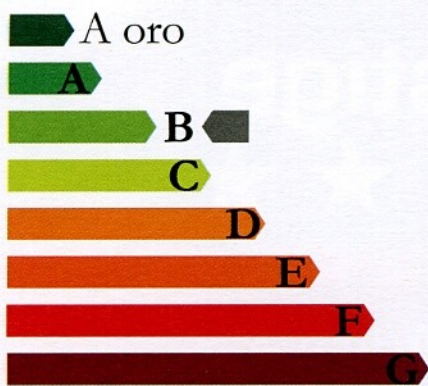

- Telaio spessore 70 mm
- Sistema a 5 camere
- Disponibile nelle varianti Classic, Classic Line, Classic Giotto
- Grande versatilità d'impieghi
- Telaio ristrutturazioni senza opere murarie
- Due guarnizioni di battuta
- Guarnizioni colore grigio chiaro o nero a seconda colore telaio
- Ferramenta antieffrazione di serie, classe WK1, a richiesta WK3
- Rinforzi in acciaio per una migliore solidità statica
- Camere adibite allo scarico dell'acqua di drenaggio, isolate dai rinforzi interni

Isolamento termico massimo

Andamento isotermico ottimale per prevenire la formazione di condensa

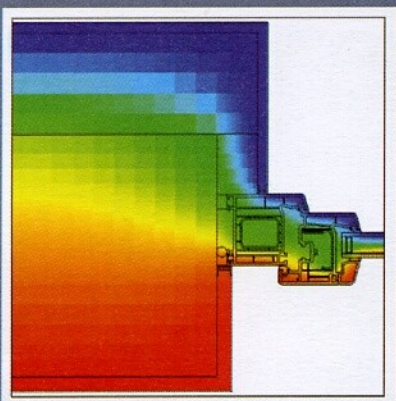

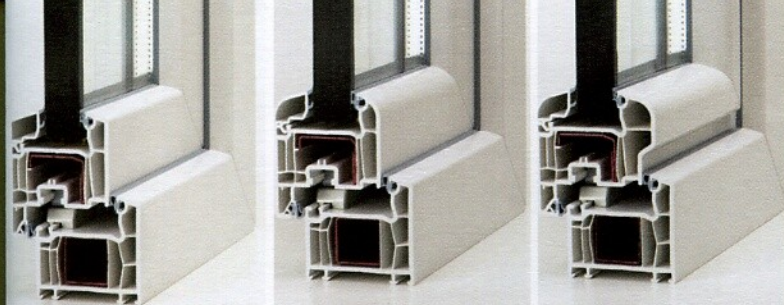

Classic

Classic line

Classic giotto

Classic



$$U_w = 1,4 \text{ W/m}^2\text{K}$$

Adatta a Casa 5 litri (Classe B)

Abbattimento acustico fino a -46 dB

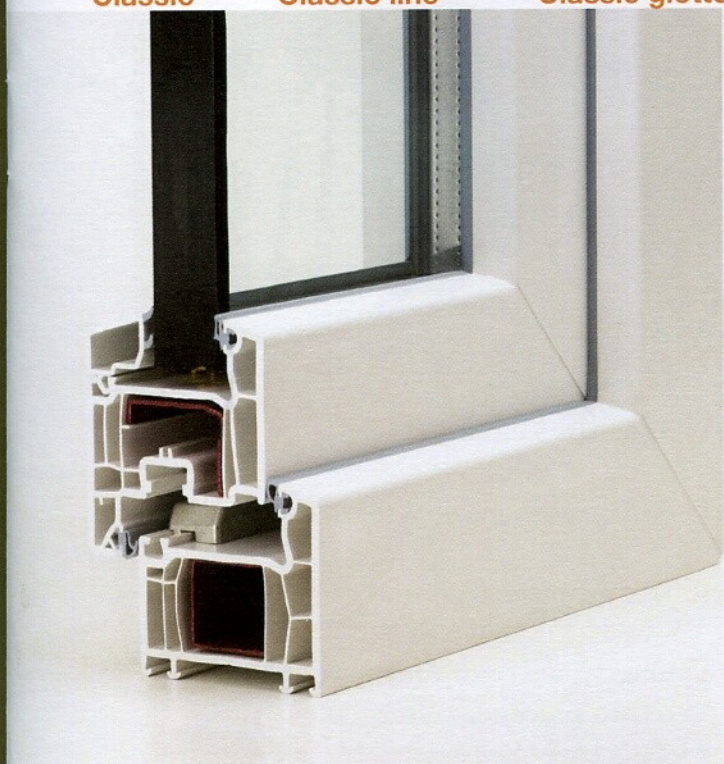

→ La struttura del sistema permette l'alloggiamento di ferramenta antieffrazione, con fissaggio degli scontri direttamente sui rinforzi in acciaio e al montaggio di vetri speciali.

→ Cerniere inferiori e superiori fissate saldamente ai rinforzi in acciaio.

→ Materiale caratterizzato da elevata resistenza all'invecchiamento e all'azione del tempo. Non necessita di particolare manutenzione.

→ Guarnizioni di alta qualità che mantengono l'elasticità nel tempo.

→ Colori di serie: 5
(Bianco liscio, Crema, Ciliegio, Noce, Noce scuro e Mogano)

Pellicole di serie: 4

Pellicole a richiesta: 32.

Possibilità accoppiamento colori (*interno-esterno*).

Trasmittanza termica

$U_w = 1,4 \text{ W/m}^2\text{K}$

Abbattimento acustico

-31 dB

Permeabilità all'aria*

Classe 4

Tenuta alla pioggia battente*

Classe 7A

Resistenza al vento*

Classe C5/B5

* prestazioni ottenute con un serramento A/R a una sola anta con misure standard



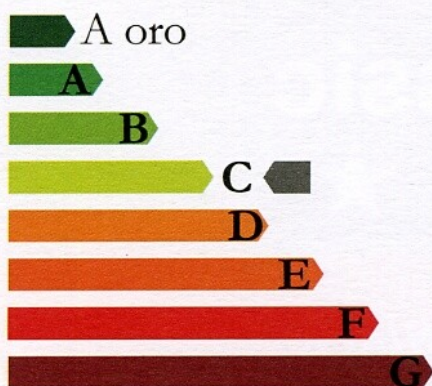

- Telaio spessore 58 mm
- Sistema a 3 camere
- Telaio ristrutturazioni senza opere murarie
- Due guarnizioni di battuta
- Guarnizioni colore grigio chiaro o nero a seconda colore telaio
- Ferramenta antieffrazione di serie, classe WK1, a richiesta WK3
- Rinforzi in acciaio per una migliore solidità statica
- Camere adibite allo scarico dell'acqua di drenaggio, isolate dai rinforzi interni

Isolamento termico massimo

Andamento isotermico ottimale per prevenire la formazione di condensa

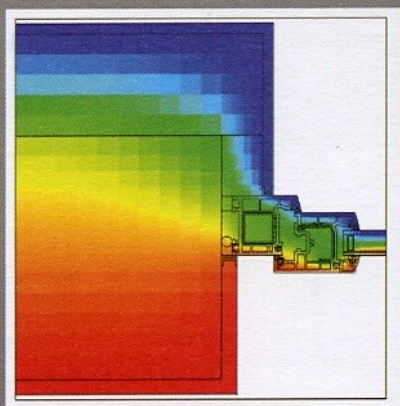

Basic



$$U_w = 1,6 \text{ W/m}^2\text{K}$$

Adatta a Casa 7 litri (Classe C)

Abbattimento acustico fino a -41 dB



Trasmittanza termica $U_w = 1,6 \text{ W/m}^2\text{K}$

Abbattimento acustico - 30 dB

Permeabilità all'aria* Classe 4

Tenuta alla pioggia battente* Classe 7A

Resistenza al vento* Classe C5/B5

* prestazioni ottenute con un serramento A/R a una sola anta con misure standard

→ Buona capacità isolante con riduzione dei costi di riscaldamento; buon isolamento acustico

→ La struttura del sistema permette l'alloggiamento di ferramenta antieffrazione, con fissaggio degli scontri direttamente sui rinforzi in acciaio e al montaggio di vetri speciali.

→ Cerniere inferiori e superiori fissate saldamente ai rinforzi in acciaio.

→ Materiale caratterizzato da elevata resistenza all'invecchiamento e all'azione del tempo. Non necessita di particolare manutenzione.

→ Colori di serie: 3
(*Bianco liscio, Ciliegio e Noce*)

Pellicole di serie: 2.



Premium

★★★★★

Prestige

★★★★☆

colori di serie

Bianco liscio 72

Ciliegio 35

Noce 81

Noce scuro 82

Mogano 83

Bianco liscio 72

Ciliegio 35

Noce 81

Noce scuro 82

Mogano 83

pellicole di serie

4

4

pellicole a richiesta

32

32

equipaggiamenti e opzioni

apertura anta/ribalta

Sì

Sì

telaio ristrutturazione senza opere murarie

No

Sì

soglia termica a pavimento per portefinestre

Sì

Sì

cerniere anta/ribalta simmetriche su 2^a anta

Sì

Sì

ferramenta antieffrazione, grado di sicurezza 1

Sì

Sì

ferramenta antieffrazione, grado di sicurezza 3

Sì

Sì

asta a leva su finestre a 2 ante

Sì

Sì

prestazioni

Trasmittanza termica

 $U_w = 0,8 \text{ W/m}^2\text{K}$ $U_w = 1,1 \text{ W/m}^2\text{K}$

Abbattimento acustico di serie

- 34 dB

- 32 dB

Abbattimento acustico massimo fino a

- 46 dB

- 46 dB

Permeabilità all'aria*

classe 4

classe 4

Tenuta alla pioggia battente*

classe 8A

classe 8A

Resistenza al vento*

classe B5

classe C5/B5

*prestazioni ottenute con un serramento A/R a una sola anta con misure standard

Classic



Bianco liscio 72

Crema liscio 55

Ciliegio 35

Noce 81

Noce scuro 82

Mogano 83

4

32

Si

Si

Si

Si

Si

Si

Si

$U_w = 1,4 \text{ W/m}^2\text{K}$

- 31 dB

- 46 dB

classe 4

classe 7A

classe C5/B5

Basic



Bianco liscio 72

Ciliegio 35

Noce 81

2

-

Si

Si

Si

Si

Si

Si

Si

$U_w = 1,6 \text{ W/m}^2\text{K}$

- 30 dB

- 41 dB

classe 4

classe 7A

classe C5/B5

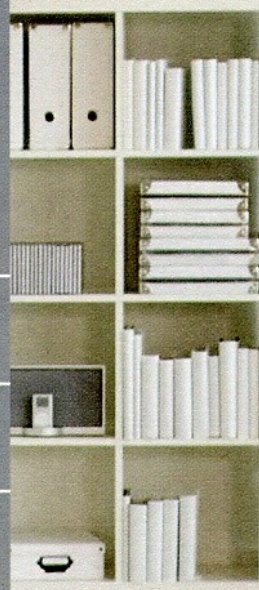

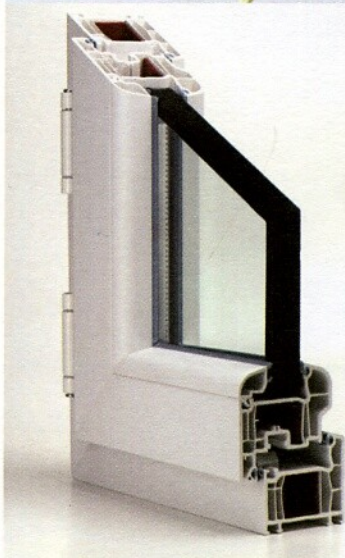

Un'offerta ricca e variegata
che aumenta la forza
delle tue proposte.



i tuoi clienti amano i colori? Bene

Amo ambienti vivaci e allegri, o rilassanti? Sono per uno stile brioso o classico?

Con la molteplicità di colori, di effetti legno, la possibilità di accoppiare due colori differenti, per l'interno e l'esterno, potranno scegliere gli abbinamenti più tradizionali o sbizzarrirsi con gli accostamenti più arditi e accattivanti.

Una personalizzazione che sarà realizzata e consegnata in tempi brevi.

- Colori di serie: **bianco liscio, ciliegio, noce, noce scuro e mogano.**



- Pellicole di serie: **sino a 4.**
- Pellicole a richiesta: **sino a 32.**

- Possibilità di accoppiare colori diversi (interno-esterno).





le molte forme delle finestre ISI

Esistono pochi limiti alla progettazione. E' possibile scegliere tra una molteplicità di forme adeguate alle più svariate esigenze architettoniche. La combinazione tra forme e colori esterni favorisce la scelta di un serramento I.S.I. in caso di rinnovo in centri storici o in condomini.

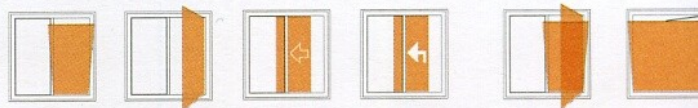

Aprite alla natura

Con le porte e le finestre scorrevoli è possibile aprire alla natura che circonda la casa, godere il panorama e tutta la luce che inonda le stanze attraverso le grandi vetrate. I telai multicamera rinforzati in acciaio assicurano alta stabilità e resistenza.

Il movimento "traslante/parallelo" è adatto anche a grandi aperture, inoltre presenta il grande vantaggio di poter chiudere l'anta come un serramento a battente per un buon isolamento e un'alta tenuta alle intemperie.

Sono disponibili maniglie con serratura o pulsante che prevengono le aperture involontarie, soprattutto dei bambini.



La maniglia accompagna la nostra naturale movenza dell'aprire e del chiudere quotidiano, ma non è un componente di uso comune. È un **particolare che fa la differenza**: esalta la linea dell'anta; dà stile, movimento, originalità alla finestra. In altre parole diventa un "dettaglio" caratterizzante, che **consente di personalizzare le scelte**, infondendo al prodotto parte della personalità del cliente.

Anche in questo caso ISI mette a disposizione un ampio numero di proposte, dove funzionalità e bellezza si fondono in materiali tradizionali come l'**ottone**, o spaziano dall'**acciaio hi-tech**, al **metallo cromato e satinato**, alla **resina**.

Su richiesta, inoltre, sono **disponibili maniglie con serratura o pulsante** che prevengono le aperture involontarie, soprattutto dei bambini.

Le maniglie in ottone possono essere scelte con **trattamento PVD** (*Physical Vapour Deposition*): una tecnologia di rivestimento "pulita" che conferisce alla maniglia un'estrema durezza superficiale, la protegge dall'usura e ne mantiene l'aspetto esterno regolare e senza difetti per anni.

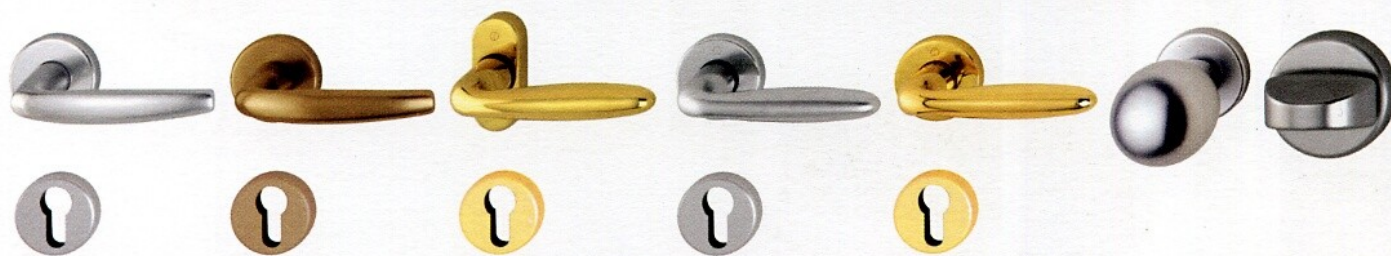

sintesi di bellezza e funzionalità



Numerose le proposte, dove funzionalità e bellezza si fondono in materiali tradizionali come l'**ottone**, o spaziano dall'**acciaio hi-tech**, al **metallo cromato e satinato**, alla **resina**.

Inglesine e traversini tagliavetro donano alla finestra il carattere della tradizione.

Le prime sono fissate all'interno della vetrocamera e permettono una facile pulizia del vetro; i secondi sono fissati all'esterno.



I vetri accoppiati di sicurezza →
riducono il rischio di sfondamento della lastra.

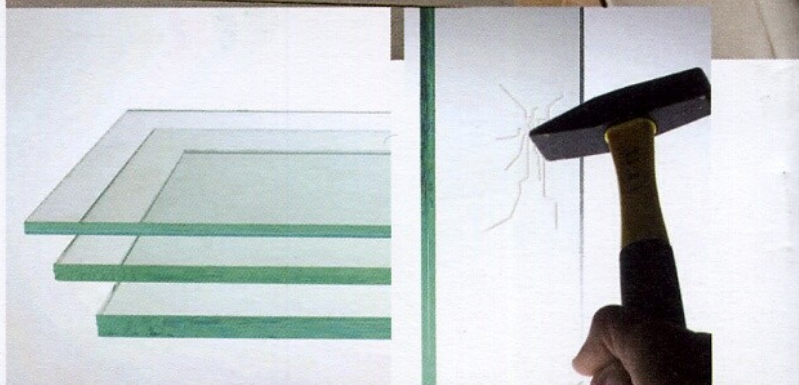

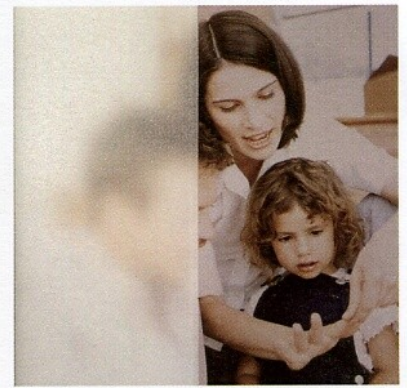
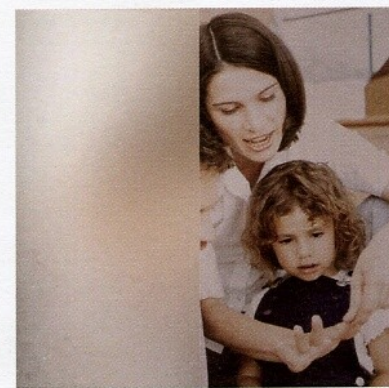
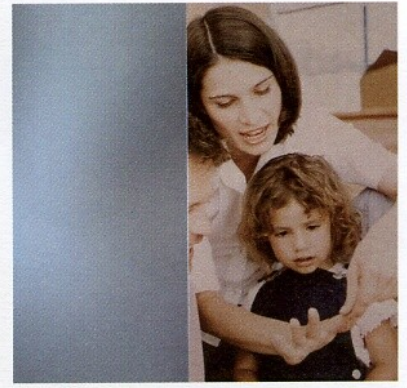
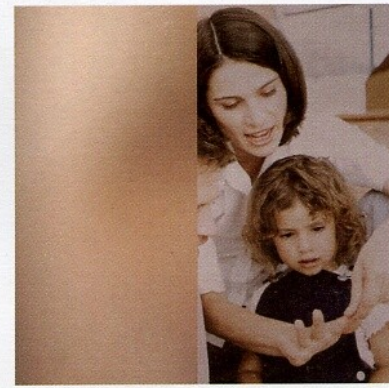
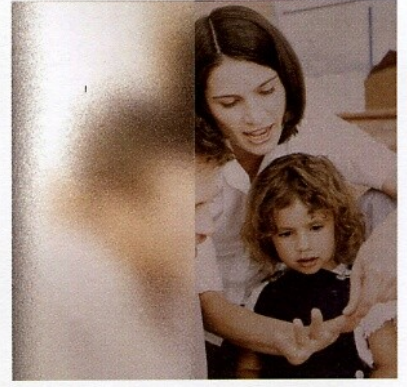
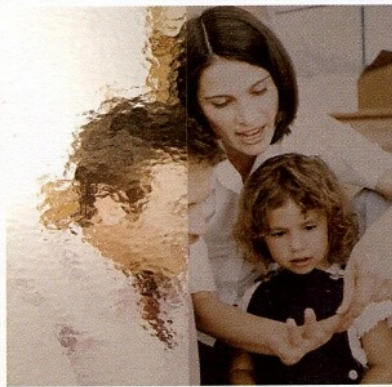
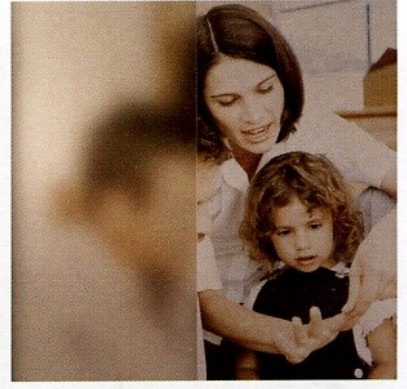
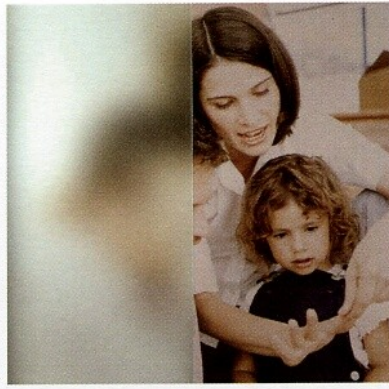
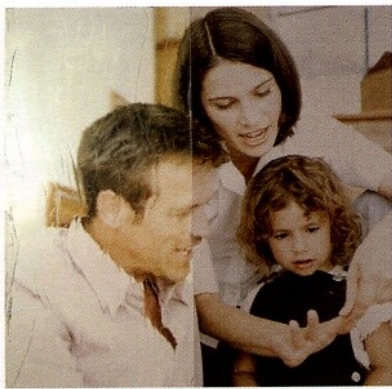

vetri

Possibilità di scelta di vetri di sicurezza e di vetri ornamentali per offrire la giusta protezione da sguardi indiscreti oppure per dotare la finestra di un ulteriore elemento ornamentale.

Con l'adozione di particolari tipi di vetro è possibile **aumentare il livello di protezione contro i tentativi di effrazione**. Si tratta di **vetri stratificati**, ossia composti da due o più lastre accoppiate con l'interposizione di speciali pellicole di materiale plastico (solitamente PVB, polivinil-butirrale).

In questo modo la rottura del vetro diventa più difficile. Infatti, anche con la rottura della lastra, i frammenti rimangono saldamente attaccati alla pellicola: in questo caso la distruzione della lastra sarebbe comunque legata a un elevato dispendio di tempo ed energie.

Il vetro stratificato offre una maggiore sicurezza, sia come **protezione delle persone** da eventuali ferite dovute a rotture accidentali della lastra, sia come **protezione contro le azioni esterne di malintenzionati**.

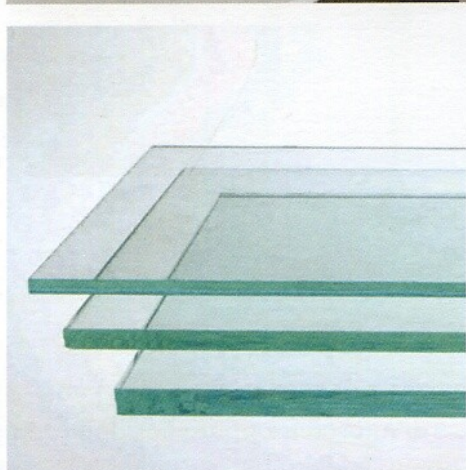

fattore sicurezza



SICKURA
SISTEMA

Maggiore sicurezza con la possibilità di inserire elementi antiscasso fino alla classe WK3.

- piastra di protezione antitrapanatura
- ✕ chiusura angolare di sicurezza
- ☀ rinvio angolare di sicurezza
- ☆ chiusura angolare di sicurezza
- ▲ cerniera angolare di sicurezza

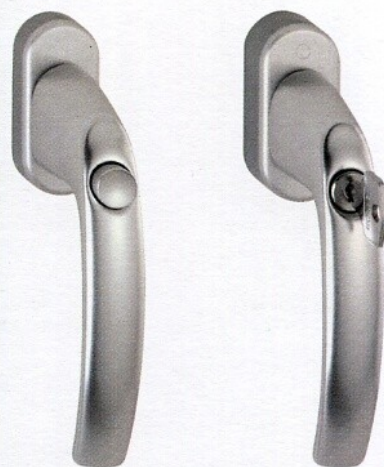
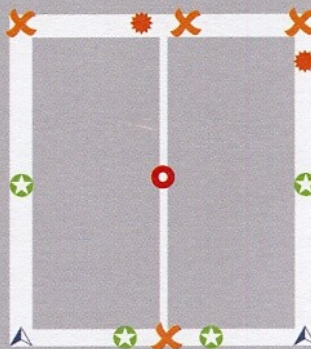

Maniglie con pulsante o chiavetta.

I nottolini a fungo incrementano la sicurezza antieffrazione.



Piastra di protezione, antitrapanatura.





Le finestre dotate di nottolino a fungo autoregolante e scontri antieffrazione presentano una forte resistenza allo scardinamento.

I nottolini regolabili ottimizzano la pressione dell'anta e migliorano la tenuta ermetica.



Ferramenta anta ribalta di serie.

Possibilità di avere un'apertura a ribalta "doppia": normale e per una aerazione limitata.



Il catenaccio a leva facilita l'apertura e la chiusura della finestra.

Permette di tenere chiusa l'anta ricevente; in questo modo si può aprire solo un'anta (anta battente).



attenzione ai particolari



Falsa manovra che impedisce alla maniglia -se aperta- il movimento sbagliato e funge da alzante. Rende sicuro l'uso della finestra.



Finitura della copertina nei colori bianco, marrone, bronzo, ottone, cromo e crema, in abbinamento alla tinta della finestra

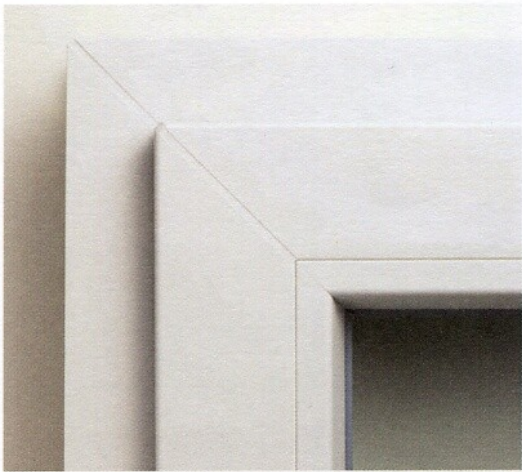

Finitura degli angoli con unghiatura per i serramenti nei colori Bianco liscio e Crema liscio.



Finitura degli angoli con limitatore di cordolo per i serramenti rivestiti con pellicola.



Particolare del nodo centrale visto dall'esterno.



attenzione ai particolari

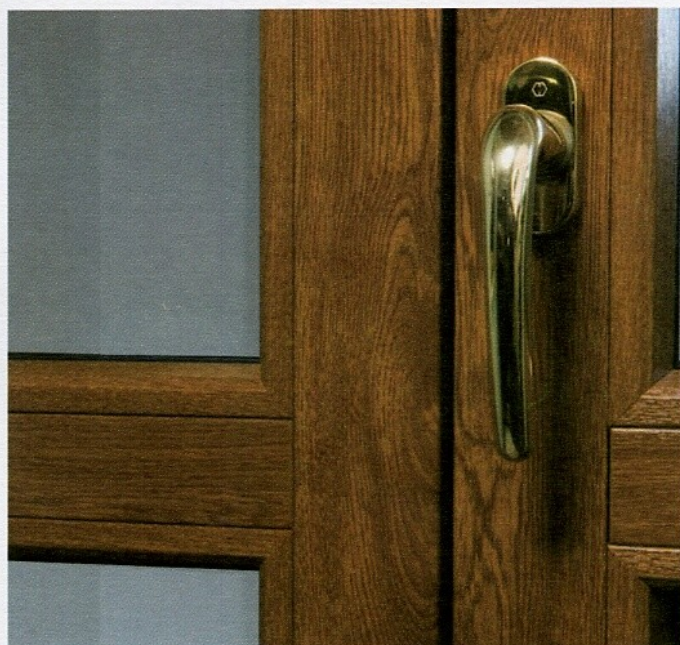

La traversa intermedia dell'anta della portafinestra è fissata meccanicamente.

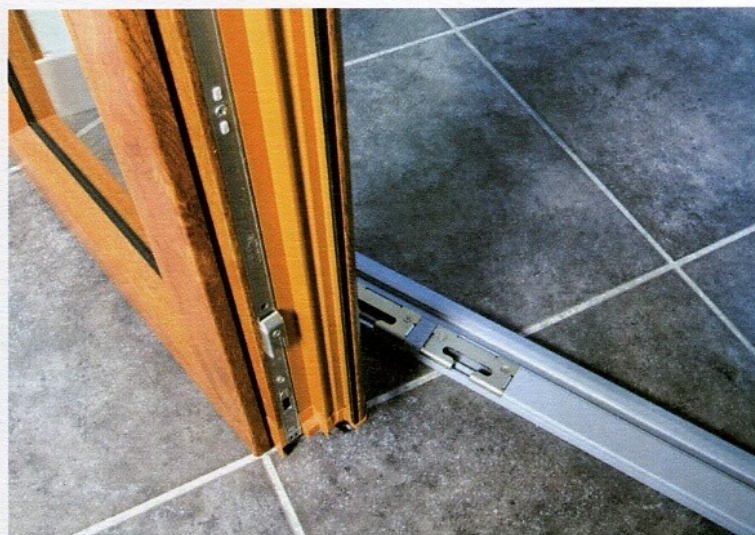

Soglia in materiale resistente e antisdrucchiolo. Assicura anche un buon isolamento termico.

Le finestre I.S.I. danno più valore alla casa del tuo cliente **che recupera l'investimento in pochi anni** e vive meglio. Le prestazioni termoisolanti delle finestre terranno il calore dentro la sua casa e i soldi per il riscaldamento dentro il suo portafoglio.

Risparmi* con finestre ISI, nell'arco di 10 anni, rispetto a vecchie finestre in legno con vetro semplice.

(nel caso di riscaldamento a metano; valori calcolati ad aprile 2008, per una superficie totale delle finestre di 15 m²)

Città	Risparmi	Basic	Classic	Prestige	Premium90
Tarvisio	Risparmio in euro	5.100	5.380	5.750	6.100
	Mancata emissione CO ₂ in Kg	15.630	16.300	17.500	18.600
Brescia	Risparmio in euro	3.100	3.250	3.450	3.700
	Mancata emissione CO ₂ in Kg	9.400	9.850	10.550	11.200
Firenze	Risparmio in euro	2.350	2.500	2.650	2.800
	Mancata emissione CO ₂ in Kg	7.200	7.500	8.050	8.550

* Per altri calcoli si rinvia al sito www.isi-italia.it

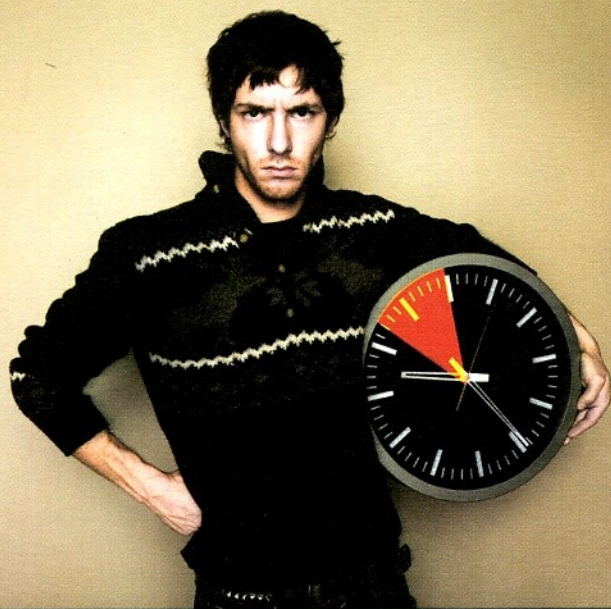

veloci, senza sporcare e senza lavori di muratura

Più li guarda e meno convincono il tuo cliente.
Un giorno trova acqua sul pavimento. Un altro
sente spifferi sul collo.

Probabilmente, per lui, è giunto il momento di
sostituire i vecchi serramenti.

Ristrutturare conviene e con I.S.I. ancora di
più. Con le nostre proposte:

- si risparmia energia;
- si riducono i costi di riscaldamento;
- migliora il comfort microclimatico .

Vantaggi che il tuo cliente può avere veloce-
mente, senza interventi di muratura e conser-
vando l'aspetto originario della facciata.

Il nuovo serramento, infatti, viene montato so-
pra il telaio preesistente senza doverlo togliere.

Le prestazioni termoisolanti delle finestre I.S.I.
permettono di **accedere agli incentivi
fiscali** (bonus Irpef del **55%**), previsti dalla
Legge Finanziaria per gli interventi di qualifi-
cazione energetica degli immobili.

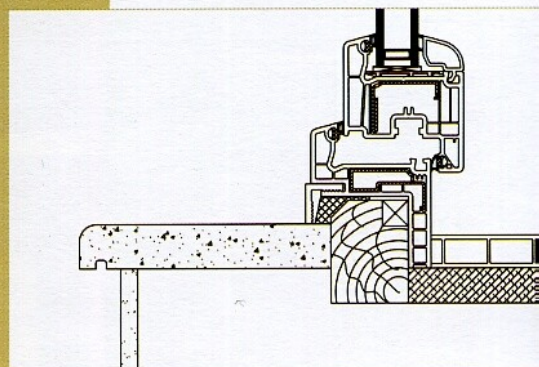
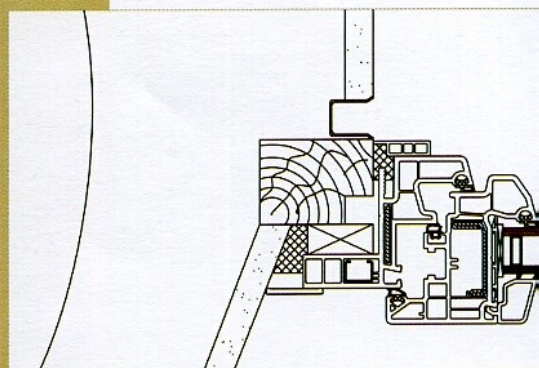
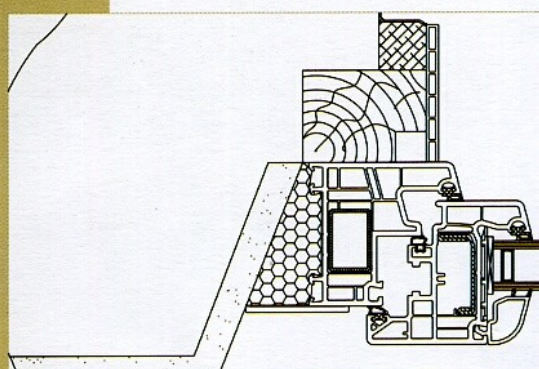
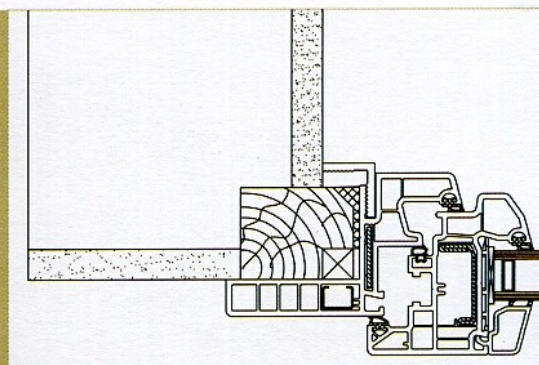

Esempi di fissaggio a muro
negli interventi di ristrutturazione
con sormonto del vecchio telaio
in legno.

cassonetto 118-233



Cassonetto tradizionale,
disponibile in 8 colori.
Prodotto su misura,
può essere coibentato
all'interno.

Si integra bene con i vecchi
cassonetti nei casi di ristrutturazione.



una soluzione per tanti vantaggi

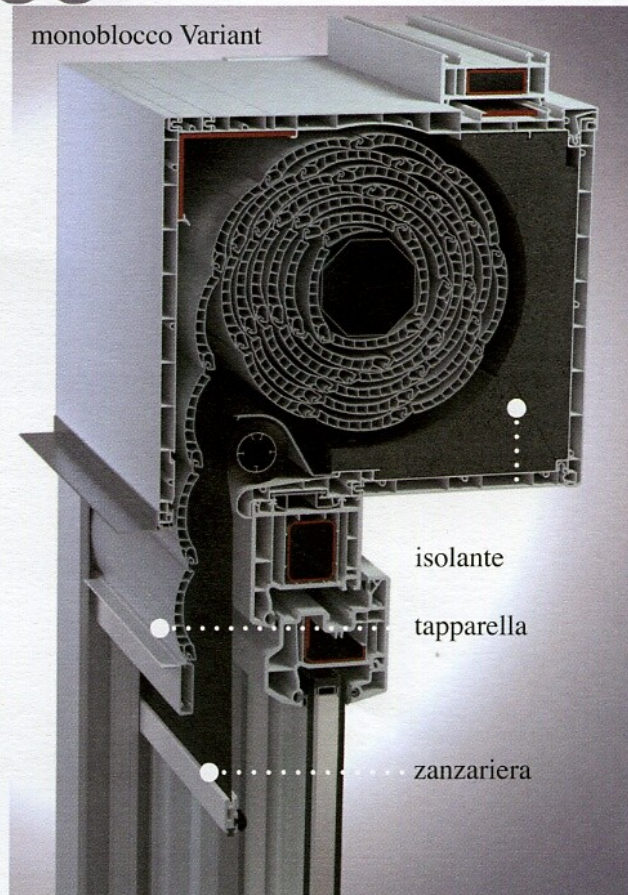

I sistemi I.S.I. cassonetto più avvolgibile migliorano l'isolamento termoacustico del serramento, salvaguardando l'aspetto della facciata, e assicurano molti altri vantaggi:

- regolano l'illuminazione naturale;
- proteggono la finestra dagli agenti atmosferici;
- fungono da deterrente ai tentativi di furto.

Il sistema inoltre può essere equipaggiato con una rete anti-insetti utilizzabile separatamente, per evitare fastidiose punture di zanzare.

Una soluzione compatta e vantaggiosa sotto molti aspetti, sia per costruzioni nuove che per ristrutturazioni.

I **cassonetti** degli avvolgibili sono **coibentati internamente** per un migliore isolamento termico e su richiesta possono essere dotati di un particolare materiale fonoisolante.





Perfette in ogni occasione

La **Linea Persiane** I.S.I. è stata studiata per adattarsi a tutti gli stili, grazie a proposte dal design semplice e pulito. Ne nasce un'eleganza versatile e sempre attuale, capace di reinterpretare con equilibrio le tipicità regionali.

Alla versatilità estetica abbinano un alto grado di stabilità e affidabilità. Il materiale utilizzato permette una facile pulizia delle superfici e non necessita di particolari manutenzioni.



suggerzioni antiche, moderne passioni

Gli schermi esterni I.S.I., oltre a dare un tocco di vivacità alla facciata, **proteggono ulteriormente le finestre** dalle intemperie e dai tentativi di effrazione. Donano prestigio e valore alla casa ed inoltre:

- regolano l'illuminazione naturale degli ambienti;
- tengono lontani gli sguardi indiscreti;
- migliorano il comfort climatico.

Puoi contare sulla massima affidabilità e durata con:

- **Balckon**, scuro a doghe verticali dalle linee moderne ed equilibrate;
- **Rusticko**, se non vuoi rinunciare alle tradizionali linee venete, o
- la nostra linea **Persiane**.





- Colori di serie:
Verde, Ciliegio, Noce.
Altri colori a richiesta.

- Aperture:
a libro "alla Padovana"

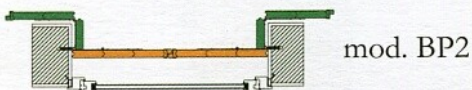

- a libro "alla Padovana"
con telaio
tipo monoblocco;

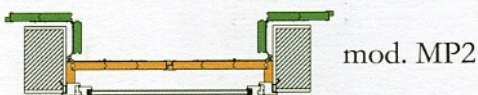

- a libro "alla Vicentina".

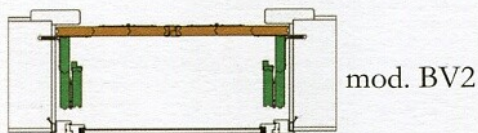

Balckon, la tradizione con l'abito nuovo

Balckon è il capostipite degli scuri in Pvc che contraddistinguono oggi le case venete. È stato studiato per offrire un'ampia possibilità di scelte architettoniche e costruttive nel rispetto della tradizione.

Dalle linee equilibrate e moderne, Balckon ha un'elevata resistenza all'invecchiamento.

I suoi colori, inoltre, sono inalterabili grazie a peculiari pellicole di rivestimento.

Le sue superfici sono pulibili con facilità e non richiedono particolare manutenzione.

- Rinforzo in acciaio che assicura stabilità;
- Bandelle in acciaio con trattamento anticorrosione
- Avvitamento di bandelle e piastre sui rinforzi in acciaio
- Doga in pvc multicamera
- Non necessita di particolare manutenzione





Rusticko, linee di classica eleganza

Se non volete rinunciare al fascino delle **tradizionali linee venete**, scegliete Rusticko. L'equilibrio tra stile e funzionalità gli permettono di **soddisfare ogni esigenza architettonica** ed estetica.

Rusticko è offerto in **nove colori base**, ma a richiesta è **personalizzabile con tutta la gamma di colori RAL**: decine e decine di possibilità, per dare brio e personalità alla casa. La finitura della superficie è "verniciata".

Elevata infine la **resistenza all'azione del tempo**, grazie ad una struttura stabile e all'alta qualità dei materiali impiegati.

- Colori RAL di serie: 9
Altri colori a richiesta.

- Aperture:
a libro "alla Padovana"

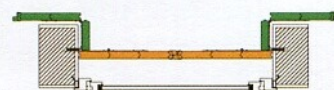

mod. BP2

- a libro "alla Padovana"
con telaio
tipo monoblocco;

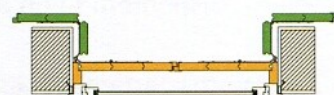

mod. MP2

- a libro "alla Vicentina".

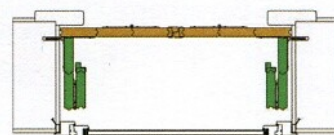

mod. BV2

I portoncini I.S.I. hanno un obiettivo ben chiaro: garantire un benvenuto che comunichi la personalità della casa e di chi vi abita. Design, colori, linee e accessori sono pensati perché si possa accogliere al meglio i propri ospiti.

E gli "ospiti indesiderati"? Abbiamo pensato anche a quello. I nostri portoncini, infatti, sono realizzati con **cerniere antisollevamento e serrature di sicurezza**: la serenità dei tuoi clienti e dei loro cari sarà adeguatamente protetta.

La qualità vive nei dettagli

I sistemi di ingresso I.S.I. sono realizzati utilizzando profili in Pvc multicamera con rinforzi in acciaio zincato su montanti e traverse, per una migliore stabilità e resistenza.

Per garantire un adeguato isolamento termoacustico, di serie ogni portoncino è dotato di:

- doppia guarnizione di tenuta;
- soglia ribassata a taglio termico;
- pannelli coibentati;
- eventuali vetri basso-emissivi.

Particolari pellicole di rivestimento, infine, manterranno **inalterati nel tempo i colori e gli effetti legno**, disponibili in un'ampia gamma di versioni.

La gamma, articolata in differenti modelli, offre un'ampia scelta con numerose colorazioni e superfici, diverse maniglie e vari accessori. Il cliente può quindi progettare il portoncino secondo i suoi gusti personali.



ospitalità di carattere

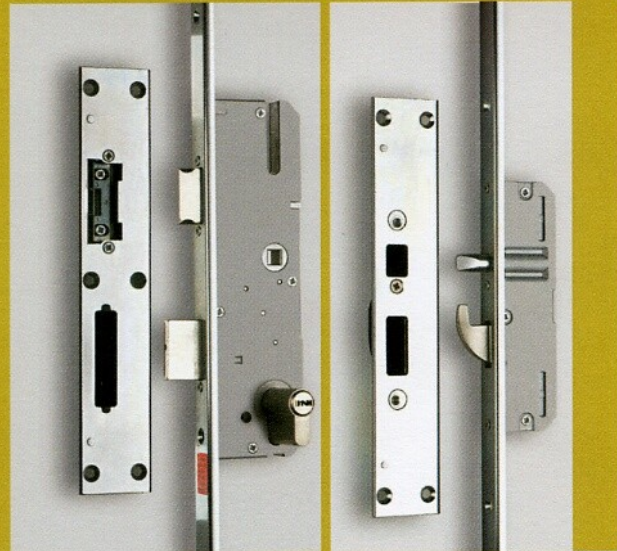
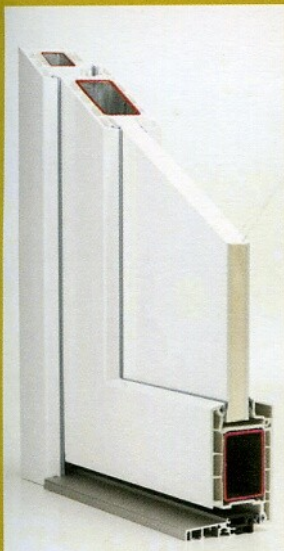

Tempi di consegna brevi e puntuali

Il sistema produttivo ISI è organizzato per assicurare tempi di consegna veloci e affidabili. E' sufficiente consultare la tabella (è un estratto) per dare risposte certe ai tuoi clienti.

Finestre	Finitura bianca	Finitura rives (di serie)	Finitura rives (con supplemento)
Elementi regolari	5	5	6
Scorrevoli AST (traslanti)	5	5	6
Scorrevoli HST (alzanti)	7	7	8
Scorrevoli PATIO (pacchetto)	9	9	10
Serramenti BILICO	9	9	10
Forme TRIANGOLARI - TRAPEZI	7	7	8
Forme ad ARCO	10	10	10
Cassonetto	5	5	6
Monoblocco Variant	7	7	8

settimane

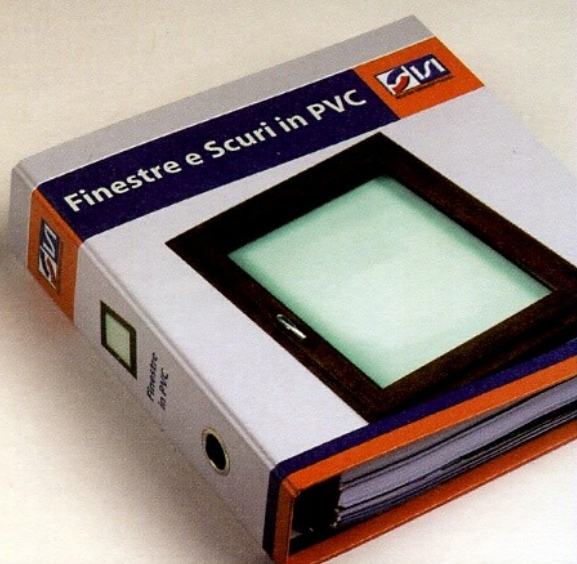

ISI ti mette a disposizione:

- l'esperienza dei propri tecnici per assicurare una perfetta posa in opera;
- il Manuale di Posa che indica le operazioni da fare e i materiali da impiegare per una posa ad arte che garantisca la massima prestazione del prodotto;
- corsi di formazione per la posa in cantiere, per la vendita e la gestione dello showroom.

pregi incorporati nei serramenti ISI

Questo è il percorso che compiono i serramenti ISI:

1. Controllo qualità in entrata.

Ogni componente dei serramenti viene controllato in entrata. Se non risponde ai requisiti richiesti viene accantonato per evitare che, anche per semplice disattenzione, entri nel processo produttivo.

2. Produzione.

Il processo produttivo è basato su un sistema di controllo e gestione a codice a barre che comprende tutte le fasi di lavorazione. Punto centrale è il software di gestione che prende in carico la commessa del cliente e avvia il processo industriale.

3. Collaudo serramento.

L'ultima stazione del processo produttivo è il collaudo della finestra con controllo dell'ortogonalità dell'infisso.

4. Etichetta identificativa.

Ogni serramento è dotato di una etichetta che riporta i dati relativi a commessa, destinatario e stanza dove andrà posato.

5. Imballo del serramento.

Prima della spedizione il serramento viene imballato e protetto con tappi antiurto e film protettivo. Ogni serramento è dotato di cinghie in nylon per favorirne il sollevamento e il trasporto manuale.

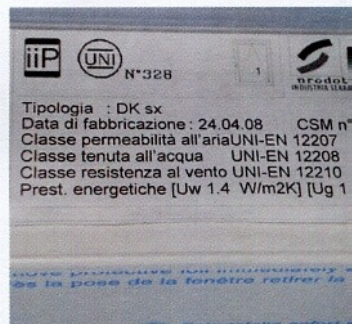

Finito? No, per niente.

I.S.I. innova e ascolta il mercato. Ne cavalca l'onda anticipando ad oggi richieste che domani saranno generalizzate. Inoltre fornisce servizi concreti:

- supporto informatico che velocizza la gestione dei preventivi e degli ordini, porta a risparmi di tempi e alla conferma della data di consegna in pochi giorni;
- il numero identificativo di ogni infisso consente la sua rintracciabilità lungo il percorso produttivo e distributivo.
Un aiuto alla migliore organizzazione del tuo lavoro;
- assistenza di tecnici I.S.I. nella gestione delle commesse e in cantiere;
- numero verde e presenza nei principali portali specializzati (edilportale.com, lavorincasa.it) che favoriscono contatti di vendita;
- possibilità di operare in esclusiva (partner I.S.I.) nell'area di mercato coperta dalla rivendita.



le ragioni di una scelta

Le soluzioni I.S.I. sono degli **amici che non scendono a compromessi**, offrendo il meglio a partire da un migliore comfort abitativo, che in concreto significa:

- accurata protezione dagli agenti atmosferici;
- un buonumore al riparo da rumori e suoni molesti;
- un isolamento termico che dona ambienti caldi e accoglienti, riducendo i costi di riscaldamento e condizionamento assieme alle minori emissioni di CO₂ nell'atmosfera.

Ma benessere vuol dire anche sentirsi sicuri nella propria casa. Le finestre I.S.I. adottano sistemi in grado di assicurare maggiore protezione contro i tentativi di violare gli spazi dei tuoi clienti.

Tutto questo significa clienti soddisfatti, passaparola positivo, sviluppo degli affari dello showroom.

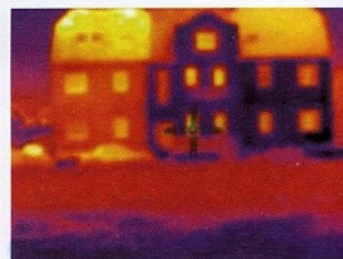

10 anni

- contro lo scolorimento (*) delle superfici dei profili di serramenti in Pvc Bianco liscio e Crema liscio estrusi in massa;
- contro lo scolorimento (*) delle superfici dei profili di serramenti in pvc rivestiti con pellicola ad effetto legno sul lato interno ed esterno;
- contro lo scolorimento (*) delle superfici dei profili degli scuri o persiane in pvc rivestiti con pellicola ad effetto legno in entrambi i lati.

5 anni

- contro la formazione di condensa all'interno della vetrocamera, con l'esclusione dei vetri forniti di valvola altimetrica;
- contro lo scolorimento (*) ed eventuali rigonfiamenti delle superfici dei pannelli ornamentali dei portoncini (la garanzia decade in caso di trattamento e/o esposizione ad agenti aggressivi o per un uso a cui non sono destinati);
- contro la corrosione delle maniglie con trattamento in PVD, solo nel caso non si siano verificati danneggiamenti meccanici.

garantiamo nel tempo il valore acquistato

ISI accompagna i suoi prodotti
con una garanzia di:

3 anni

- contro lo scolorimento (*) dei profili degli avvolgibili in Pvc;
- sulla funzionalità della ferramenta di serramenti, portoncini e scuri, a condizione che siano rispettate le indicazioni di montaggio e manutenzione fornite da I.S.I. srl (la garanzia decade se l'infisso in oggetto non viene installato da personale I.S.I. o da un rivenditore autorizzato I.S.I. srl).

assistenza 20 anni

I.S.I. srl assicura per 20 anni l'assistenza dell'infisso solo nei casi in cui non si manifestano danni alla costruzione dello stesso, danni da pregiudicarne la funzionalità. Tutti i costi dei materiali e le ore necessarie per il ripristino delle funzionalità saranno addebitate secondo il listino in vigore alla data dell'intervento.

I termini della garanzia sono riportati in modo completo nel documento Certificato di Garanzia.

(*) Nel limite massimo del 3° grado della scala dei grigi, secondo la normativa DIN 54001.

Certificazioni di prodotto dei profili VEKA utilizzati da ISI



ISTITUTO ITALIANO
DEI PLASTICI



Institute für Fenstertechnik
in Rosenheim



RAL Registrier
ISTITUTO CENTRALE
DI CERTIFICAZIONE TEDESCO



ASSOCIAZIONE DI NORMALIZZAZIONE
E CERTIFICAZIONE SPAGNOLA

Certificazioni ISI srl

SOA. NordEst *Spa*
attestazione n° 3274/16/00

SINCERT
SISTEMI INTEGRATI CERTIFICAZIONE



certificato N°741

Registrazione n° IT-16470



Certificato n° 65/2006 - Rev. 0



ISTITUTO ITALIANO
DEI PLASTICI

impegno garantito

Proteggere il benessere di una casa significa anche garantire qualità e prestazioni nel tempo. Per questo sui nostri prodotti forniamo una garanzia scritta.

La qualità delle soluzioni offerte, inoltre, è assicurata dall'utilizzo di profili in Classe A, la più elevata per prestazioni e durata.

Utilizzare materiali di qualità non basta.

I.S.I. possiede un **Sistema di Gestione della Qualità certificato Uni En Iso 9001:2000**, che sottolinea come l'azienda lavori secondo standard precisi e controllati. Gode, infine, del **certificato IIP-UNI**: significa che un ente terzo, indipendente e competente, ha verificato le prestazioni dei nostri serramenti e, mediante ispezioni periodiche, controlla che il processo di produzione sia tale da assicurare una qualità costante nel tempo.

Attenta progettazione, accurata scelta dei materiali, elevati standard produttivi. Ecco da dove nasce una filosofia della qualità senza compromessi. In tale filosofia rientra anche la garanzia scritta che accompagna ogni nostro serramento: un patto chiaro e trasparente con cui assicuriamo ogni nostro cliente sul valore di ciò che sta acquistando.

www.isi-italia.it info@isi-italia.it

telefono **049.9461910** fax **049.9462226**

San Martino di Lupari. Padova via Regia 21/b

Gamma prodotti

- finestre, porte-finestre
- alzanti scorrevoli
- scuri e persiane
- portoncini ingresso
- cassonetti

rivenditore



Le colorazioni riportate dalle foto contenute nel documento possono avere lievi differenze dal prodotto reale. Raffigurazione dei prodotti e loro descrizione hanno valore indicativo e non possono costituire motivi di reclamo. L'azienda si riserva di apportare modifiche tecniche senza preavviso.